

MANUEL DE L'UTILISATEUR



SYSTÈMES D'ALIMENTATION ININTERROMPUE (ONDULEURS)

SPS serie SOHO+

SALICRU

Indice général.

1. INTRODUCTION.

1.1. LETTRE DE REMERCIEMENT.

2. INFORMATIONS POUR LA SÉCURITÉ.

2.1. EN UTILISANT CE MANUEL.

2.1.1. Conventions et symboles utilisés.

3. ASSURANCE QUALITÉ ET RÉGLEMENTATION.

3.1. DÉCLARATION DE LA DIRECTION.

3.2. RÉGLEMENTATION.

3.3. ENVIRONNEMENT.

4. PRÉSENTATION.

4.1. VUES DE L'ÉQUIPEMENT.

4.2. LÉGENDE CORRESPONDANT AUX VUES.

4.3. NOMENCLATURE.

4.4. DESCRIPTION.

4.4.1. Principales performances.

5. INSTALLATION ET FONCTIONNEMENT.

5.1. RÉCEPTION DE L'ÉQUIPEMENT.

5.1.1. Réception, déballage et contenu.

5.1.2. Stockage.

5.1.3. Transport sur le site.

5.1.4. Localisation et immobilisation et considérations.

5.1.4.1. Considérations.

5.1.4.2. Considérations préliminaires avant la connexion, en ce qui concerne les batteries et leurs protections.

5.2. CONNEXION ET PROCÉDURE DE MISE EN MARCHÉ.

5.2.1. Procédure à suivre.

5.2.1.1. Indications acoustiques.

5.2.2. Connexion des communications.

5.2.3. Logiciel.

5.2.4. Fonction Smart Battery.

6. ÉCRAN LCD.

6.1. INFORMATIONS GÉNÉRALES.

6.1.1. Informations affichées à l'écran.

6.1.2. Affichage de chaque mode de l'équipement.

6.1.3. Niveau de charge des batteries.

6.1.4. Niveau de la charge connectée à la sortie.

7. MAINTENANCE, GARANTIE ET SERVICE.

7.1. GUIDE DES PROBLÈMES ET DES SOLUTIONS.

7.2. MAINTENANCE.

7.3. CONDITIONS DE LA GARANTIE.

7.3.1. Termes de la garantie.

7.3.2. Exclusions.

7.4. RÉSEAU DE SERVICES TECHNIQUES.

8. ANNEXES.

8.1. CARACTÉRISTIQUES TECHNIQUES.

1. INTRODUCTION.

1.1. LETTRE DE REMERCIEMENT.

Nous vous remercions par avance pour la confiance que vous nous avez témoignée lors de l'achat de ce produit. Lisez attentivement ce mode d'emploi pour vous familiariser avec son contenu, car plus vous connaîtrez et comprendrez l'équipement, plus votre niveau de satisfaction, votre niveau de sécurité et d'optimisation de ses fonctionnalités seront élevés.

Nous restons à votre entière disposition pour toute information complémentaire ou demande que vous souhaiteriez nous adresser.

Avec nos plus sincères salutations.

SALICRU

- L'équipement décrit ici **peut causer des dommages physiques importants en cas de connexion et/ou de fonctionnement incorrect**. Par conséquent, l'installation, la maintenance et/ou la réparation de celui-ci doivent être effectuées exclusivement par notre personnel ou par du **personnel qualifié**.
- Bien qu'aucun effort n'ait été épargné pour s'assurer que les informations contenues dans ce manuel d'utilisation sont complètes et exactes, nous ne sommes pas responsables des erreurs ou omissions qui pourraient exister. Les images incluses dans ce document sont illustratives et peuvent ne pas représenter exactement les parties de l'équipement montré, elles ne sont donc pas contractuelles. Cependant, les divergences qui peuvent survenir seront atténuées ou résolues avec l'étiquetage correct sur l'unité.
- Suivant notre politique d'évolution constante, **nous nous réservons le droit de modifier sans préavis les fonctionnalités, opératoire ou actions décrites dans ce document**.
- La **reproduction, la copie, le transfert à des tiers, la modification ou la traduction totale ou partielle** de ce manuel ou document, sous quelque forme que ce soit, **et sans l'autorisation écrite préalable de** notre société, est interdite et nous nous réservons le droit à la propriété entière et exclusive de ce dernier.

2. INFORMATIONS POUR LA SÉCURITÉ.

2.1. EN UTILISANT CE MANUEL.

La documentation de tous les équipements standards peut être téléchargée par le client sur notre site Web dans lequel il pourra également consulter toutes les informations actualisées relatives aux produits.

Accéder à notre SITE WEB : <http://www.salicru.com>

- Pour les équipements « alimentés par prise de courant », il s'agit du portail prévu pour l'obtention du manuel d'utilisation et les « **Instructions de sécurité** » EK266*08.
- Pour les équipements « avec connexion permanente » via les bornes, un CD-ROM ou un Pen Drive peut être fourni avec ce dernier, qui regroupe toutes les informations nécessaires pour la connexion et la mise en service, y compris les « **Instructions de sécurité** » EK266*08.

Avant d'effectuer toute action sur l'équipement concernant l'installation ou la mise en service, le changement de lieu, la configuration ou la manipulation de toute sorte, vous devriez les lire attentivement.

Le but du manuel d'utilisation est de fournir des informations sur la sécurité et des explications sur les procédures d'installation et de fonctionnement de l'équipement. Lisez-les attentivement et suivez les étapes indiquées dans l'ordre établi.



Le respect des « Instructions de sécurité » est obligatoire et l'utilisateur est légalement responsable de son respect et de son application.

Les équipements sont livrés correctement étiquetés pour une identification correcte de chacune des parties, ce qui, avec les consignes décrites dans ce manuel permet d'effectuer toute opération d'installation et de mise en service de manière simple, ordonnée et sans aucun doute.

Enfin, une fois l'équipement installé et opérationnel, il est recommandé de conserver la documentation téléchargée depuis le site Web, le CD-ROM ou le Pen Drive dans un endroit sûr et facilement accessible, pour toute question future ou tout doute éventuel.

Les termes suivants sont utilisés de manière interchangeable dans le document pour désigner :

- « **SPS.SOHO+, SPS, équipement, unité ou onduleur** ».- Système d'alimentation ininterrompue.
Selon le contexte de la phrase, on peut se référer indistinctement à l'onduleur lui-même ou à l'ensemble de celui-ci avec la batterie, indépendamment du fait qu'il est entièrement assemblé dans la même enceinte.
- « **Batterie ou accumulateur** ».- Élément qui stocke le flux d'électrons par des moyens électrochimiques.
- « **S.S.T.** ».- Service et support technique.
- « **Client, installateur, opérateur ou utilisateur** ».- Utilisé indifféremment et par extension, pour désigner l'installateur et/ou l'opérateur qui effectuera les actions correspondantes, la même personne peut être responsable de l'exécution des actions respectives lorsqu'elle agit pour le compte de ou une représentation de celui-ci.

2.1.1. Conventions et symboles utilisés.

Certains symboles peuvent être utilisés et apparaissent sur l'équipement, les batteries et / ou dans le contexte du manuel d'utilisation.

Pour plus d'informations, se référer à la section 1.1.1 du document EK266*08 relatif aux « **Instructions de sécurité** ».

3. ASSURANCE QUALITÉ ET RÉGLEMENTATION.

3.1. DÉCLARATION DE LA DIRECTION.

Notre objectif étant la satisfaction du client, la Direction a décidé d'établir une Politique Qualité et Environnement, à travers la mise en place d'un Système de gestion de la qualité et de l'environnement qui nous permettra de répondre aux exigences de la norme **ISO 9001** et de la norme **ISO 14001** et aussi de nos clients et parties intéressées.

De même, la Direction de l'entreprise est engagée dans le développement et l'amélioration du Système de gestion de la qualité et de l'environnement, à travers :

- La communication à l'ensemble de l'entreprise de l'importance de satisfaire à la fois les exigences du client et les exigences légales et réglementaires.
- La diffusion de la Politique de Qualité et d'Environnement et l'établissement des objectifs de Qualité et de l'Environnement.
- La réalisation de révisions par la Direction.
- La fourniture des ressources nécessaires.

3.2. RÉGLEMENTATION.

Le produit SPS.SOHO+ est conçu, fabriqué et commercialisé conformément à la norme **EN ISO 9001** pour l'Assurance de la Qualité. Le marquage **CE** indique la conformité aux directives CEE par l'application des normes suivantes :

- **2014/35/EU**. - Sécurité basse tension.
- **2014/30/EU**. - Compatibilité électromagnétique (CEM).
- **2011/65/EU**. - Restriction des substances dangereuses dans les équipements électriques et électroniques (RoHS).

Selon les spécifications des normes harmonisées. Normes de référence :

- **EN-IEC 62040-1**. Systèmes d'alimentation ininterrompue **[Onduleurs]**. Partie 1-1 : Exigences générales et de sécurité pour les onduleurs utilisés dans les zones d'accès des utilisateurs.
- **EN-IEC 62040-2**. Systèmes d'alimentation ininterrompue **[Onduleurs]**. Partie 2 : Exigences CEM.



Le fabricant n'est pas responsable en cas de modification ou d'intervention sur l'équipement par l'utilisateur.



AVERTISSEMENT !

Le SPS.SOHO+ est un onduleur de catégorie C2. L'utilisation de cet équipement dans des applications de support de la vie n'est pas adéquate, puisqu'une défaillance de l'équipement peut raisonnablement mettre hors service l'équipement essentiel ou affecter significativement sa sûreté ou son efficacité. De même, il n'est pas recommandé dans les applications médicales, le transport commercial, les installations nucléaires, ainsi que d'autres applications ou charges, où une défaillance du produit peut entraîner des dommages personnels ou matériels.



La déclaration de conformité CE du produit est mise à la disposition du client sur demande expresse à nos bureaux centraux.

3.3. ENVIRONNEMENT.

Ce produit a été conçu pour respecter l'environnement et fabriqué selon la norme **ISO 14001**.

Recyclage de l'équipement à la fin de sa vie utile :

Notre société s'engage à utiliser les services des sociétés agréées et à se conformer à la réglementation afin qu'elles traitent l'ensemble des produits récupérés à la fin de leur vie utile (contactez votre distributeur).

Emballage :

Pour le recyclage de l'emballage, il convient de se conformer aux exigences légales en vigueur, conformément aux réglementations spécifiques au pays où l'équipement est installé.

Batteries :

Les batteries représentent un danger sérieux pour la santé et l'environnement. L'élimination de ces dernières doit être faite conformément aux lois en vigueur.

4. PRÉSENTATION.



Toutes les valeurs se référant aux principales propriétés ou caractéristiques peuvent être vérifiées sur la plaque signalétique de l'équipement. Agir en conséquence pour son installation.

4.1. VUES DE L'ÉQUIPEMENT.

Dans les figures Fig. 1, Fig. 2 et Fig. 3 sont indiquées les illustrations de l'équipement selon le format de boîte par rapport à la puissance du modèle. Cependant, comme le produit évolue constamment, de légères divergences ou contradictions peuvent survenir. En cas de doute, l'étiquetage de l'appareil lui-même prévaudra toujours.

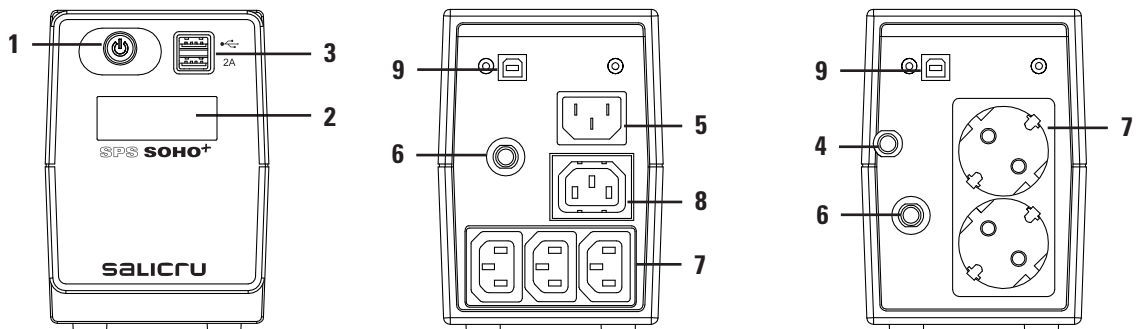

Fig. 1. Vue modèles SPS.SOHO+ 500/650/850 VA.

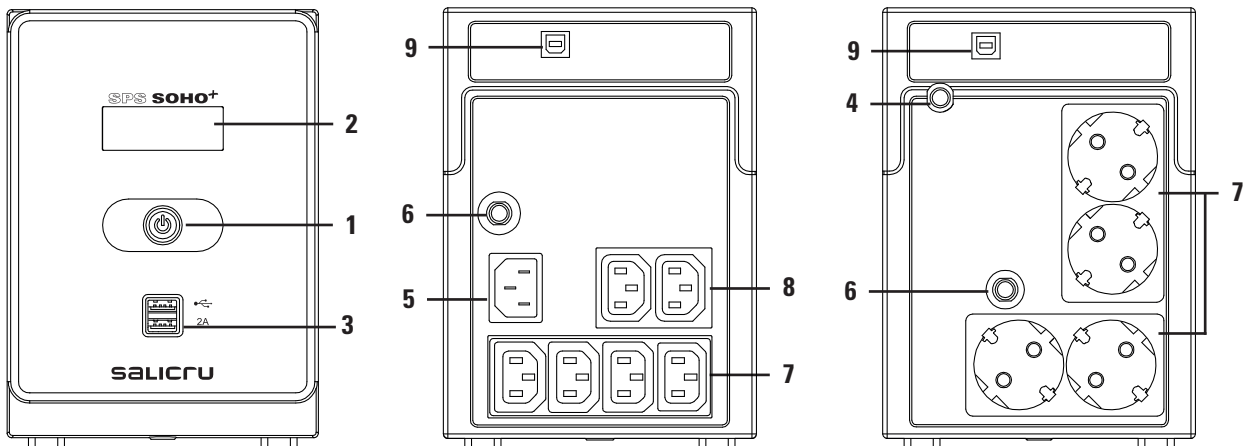

Fig. 2. Vue modèles SPS.SOHO+ 1 200/1 600 VA.

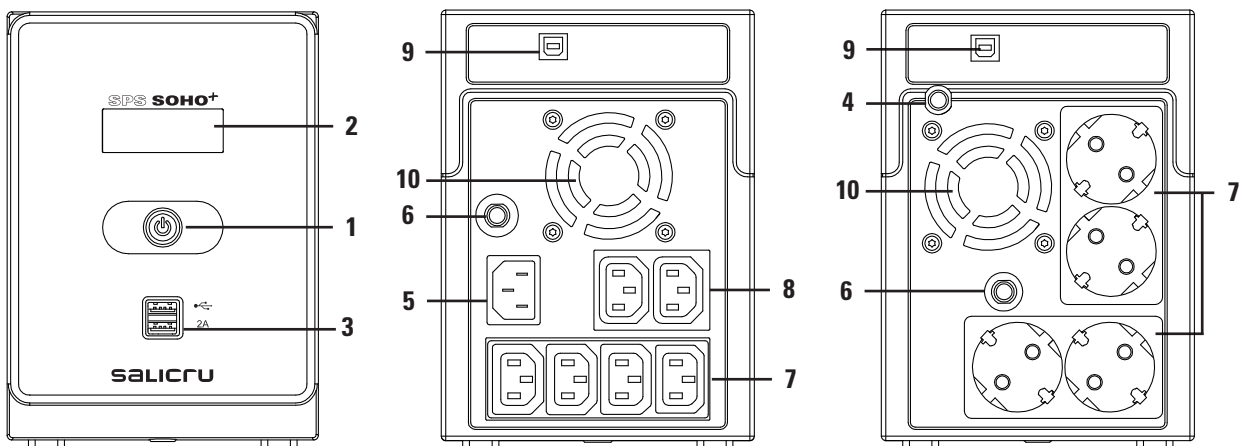

Fig. 3. Vue modèles SPS.SOHO+ 2 200 VA.

4.2. LÉGENDE CORRESPONDANT AUX VUES.

1. Bouton de marche/arrêt et onduleur « On-Off ».
2. Écran LCD d'information.
3. Connecteurs USB, chargeur de 5 V, 2 A maxi.
4. Câble d'alimentation de l'équipement.
5. Connecteur d'entrée IEC (uniquement sur SPS avec prises de sortie IEC).
6. Thermique de protection d'entrée réarmable.
7. Prises de sortie CA, avec autonomie en cas de défaillance de réseau.
8. Prises de sortie CA, directes de réseau avec protection contre les surtensions.
9. Connecteur USB port de communication.
10. Ventilateur.

4.3. NOMENCLATURE.

SPS.500.SOHO+ « EE61837-37 »

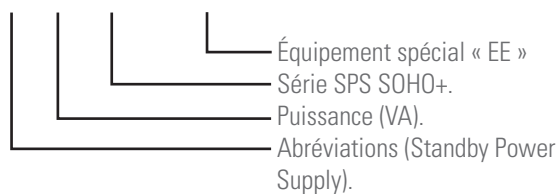

4.4. DESCRIPTION.

En autres fonctionnalités, l'onduleur de la série SPS.SOHO+ incorpore notamment la technologie Line-interactive, la compatibilité avec les charges APFC (Active Power Factor Correction), une interface USB avec protocole HID et un chargeur USB (5 V, 2 A maxi) disponible grâce à deux connecteurs.

La fonction principale d'un onduleur est d'alimenter, en cas de défaillance de réseau, les équipements connectés aux sorties au moyen de la batterie interne intégrée, pendant une durée limitée. La technologie Line-interactive repose sur un régulateur de tension automatique AVR (Buck/Boost) chargé de fournir une tension constante de sortie et d'atténuer les fluctuations éventuelles de la tension d'entrée, ce qui permet, d'une part, de minimiser l'utilisation de la batterie et, d'autre part, de disposer, le cas échéant, d'un maximum d'autonomie.

En dehors de ces plages, ou en cas de coupure de réseau, l'onduleur fournit une énergie ondulatoire pseudo-sinusoïdale à partir des batteries, pendant une durée limitée.

Une fois le réseau rétabli ou les plages requises retrouvées, la charge est une nouvelle fois alimentée par le réseau après filtrage, via le régulateur.

Les batteries se rechargent dû au simple fait qu'elles sont connectées au réseau commercial.

En cas de surcharge au cours du fonctionnement du SPS, et ce, quel que soit le mode de fonctionnement, celui-ci effectuera un arrêt de sortie quelques secondes après.

- Mode Line.
Surcharge 110 % ; arrêt 5 minutes après et commutation en mode de défaillance.
Surcharge 120 % ; arrêt 5 secondes après et commutation en mode de défaillance.
- Mode batterie.
Surcharge 110 % ; arrêt 5 secondes après.
Surcharge 120 % ; arrêt immédiate.

L'équipement effectue une auto-détection automatique de fréquence d'entrée qui s'initie dès lors qu'il est connecté au réseau d'alimentation.

Les modèles dotés de prises de sortie IEC disposent, selon la puissance, d'une ou de deux prises directes de réseau qui permettent de raccorder des charges non critiques pour ainsi destiner l'autonomie de la batterie aux prises exclusivement réservées aux charges critiques. Quoi qu'il en soit, la puissance des charges raccordées à chaque groupe de prises de sortie ne doit pas dépasser ses limites et la somme des deux ne doit pas dépasser la puissance nominale de l'unité en VA car, dans le cas contraire, les protections internes peuvent s'enclencher et donner lieu à une coupure de l'alimentation des charges.

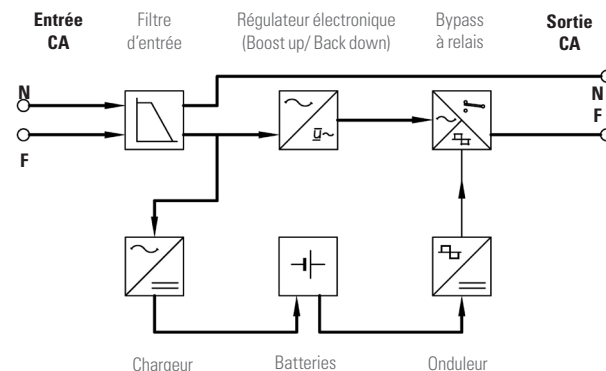

Fig. 4. Bloc-diagramme structurel.

4.4.1. Principales performances.

- Technologie Line-interactive.
- Régulateur permanent (AVR).
- Détecteur automatique de fréquence 50 ou 60 Hz.
- Protection thermique réarmable d'entrée.
- Prises de sortie disponibles Shuko ou IEC.
- Compatible avec charges APFC (Active Power Factor Correction).
- Fonction Cold-start pour démarrage sans présence de réseau.
- Redémarrage automatique lorsque l'alimentation est rétablie.
- Protection contre les surcharges et courts-circuits.
- Double chargeur USB avant (2 A maxi).
- Panneau de commande avec écran LCD.
- Interface de communication USB avec protocole HID.
- Logiciel téléchargeable pour Windows, Linux et Mac.

Modèle	Types de prises de sortie
SPS 500 SOHO+	Schuko
SPS 650 SOHO+	
SPS 850 SOHO+	
SPS 1200 SOHO+	
SPS 1600 SOHO+	
SPS 2200 SOHO+	IEC
SPS 500 SOHO+ IEC	
SPS 650 SOHO+ IEC	
SPS 850 SOHO+ IEC	
SPS 1200 SOHO+ IEC	
SPS 1600 SOHO+ IEC	
SPS 2200 SOHO+ IEC	

Tab. 1. Modèles standardisés

5. INSTALLATION ET FONCTIONNEMENT.

-  Lisez et respectez les informations relatives à la sécurité, décrites au chapitre 2 de ce document. Le fait d'éviter certaines des indications qui y sont décrites peut provoquer un accident grave ou très grave chez les personnes en contact direct ou à proximité immédiate, ainsi que des défaillances de l'équipement et/ou des charges qui y sont connectées.

5.1. RÉCEPTION DE L'ÉQUIPEMENT.

- Faites attention à la section 1.2.1. des instructions de sécurité -EK266*08- pour tout ce qui concerne la manipulation, le déplacement et la mise en place de l'unité.
- Utilisez le moyen le plus approprié pour déplacer l'onduleur.
- Toute manipulation de l'équipement se fera selon les poids indiqués dans les caractéristiques techniques selon le modèle, indiqué au chapitre 8.

5.1.1. Réception, déballage et contenu.

- Réception.
 - Vérifiez que les données de l'étiquette collées sur l'emballage correspondent à celles spécifiées dans la commande. Retirez l'unité d'emballage et vérifiez les données ci-dessus avec celles figurant sur la plaque signalétique du SPS.SOH0+.
S'il y a des divergences, soumettez le désaccord, en citant les références du bon de livraison.
 - Vérifiez que l'équipement n'a subi aucun accident pendant le transport.
- Déballage.
 - L'emballage se compose d'une boîte en carton imprimée en quadrichromie sur toutes les faces, d'un sac en plastique et deux pièces moulées en polystyrène expansé (EPS) comme protection du SPS.SOH0+.
- Contenu.
 - Équipement.
 - Guide rapide.
 - Conditions particulières de la garantie.
 - 1 câble de communication USB.
 - 2 câbles IEC (uniquement sur équipements avec prises de sortie IEC).
- Une fois la réception terminée, il est recommandé de conserver l'équipement dans son emballage d'origine à titre préventif, si vous ne l'installez pas dans les prochains jours.
- En ce qui concerne l'emballage, lorsque vous souhaitez l'éliminer vous devrez le faire conformément aux lois en vigueur.
Nous conseillons de le conserver pendant au moins 1 an.

5.1.2. Stockage.

- Le stockage de l'équipement se fera dans une pièce sèche et ventilée et à l'abri de la pluie, de la poussière, des projections d'eau ou des agents chimiques. Il est conseillé de conserver chaque équipement dans son emballage d'origine, car il a été spécialement conçu pour assurer une protection maximale pendant le transport et le stockage.

-  Les équipements sont équipés de batteries Pb-Ca et les périodes de charge indiquées dans le tableau 2 du document EK266*08 doivent être respectées réciproquement à la température à laquelle ils sont exposés, faute de quoi la garantie peut être invalidée.
- Après cette période, connectez l'équipement au réseau en suivant les instructions fournies dans ce manuel et chargez-les pendant 8 heures.
- Une fois cela fait, débranchez et rangez l'onduleur dans son emballage d'origine, puis reportez la nouvelle date de rechargement des batteries dans un document comme référence ou sur l'emballage lui-même.
- Ne stockez pas les appareils dans des endroits où la température ambiante dépasse 50 °C ou descend en dessous de -25 °C. Dans le cas contraire, les caractéristiques électriques des batteries risquent de se dégrader.

5.1.3. Transport sur le site.

- Il est recommandé de déplacer l'onduleur en utilisant le moyen le plus approprié conçu à cet effet. Si la distance est considérable, il est recommandé de déplacer l'équipement emballé à proximité du site d'installation, puis de procéder à son déballage.



5.1.4. Localisation et immobilisation et considérations.

- Installez l'unité dans un endroit en tenant compte et en respectant les instructions dans les consignes de sécurité du document EK266*08.
- Pour toutes les instructions relatives aux connexions, se référer à la section 5.2.



5.1.4.1. Considérations.

- La batterie interne est chargée en usine. Cependant, il est possible qu'une perte se produise pendant le transport et/ou le stockage. Elle doit donc être rechargée pendant au moins 8 heures pour garantir une charge complète avant d'utiliser l'équipement avec la garantie totale.
Bien que l'équipement puisse fonctionner sans aucun inconvénient sans charger la batterie pendant le temps indiqué, le risque d'une coupure prolongée pendant les premières heures de fonctionnement et le temps de sauvegarde ou d'autonomie disponible de l'onduleur, qui peuvent être incertains, doivent être évalués.
- Pour recharger la batterie, laissez simplement l'appareil branché sur une prise de courant CA. La batterie se charge, et ce, que l'équipement soit en marche ou non.
- Si les capacités nominales sont dépassées, une condition de surcharge se produira. Avec un réseau actuel correct, le thermique d'entrée sera déclenché et en mode batterie, l'onduleur de l'équipement sera bloqué. Dans tous les cas, le résultat final sera l'arrêt non désiré de l'équipement et des charges.
- Pour des performances optimales, maintenez la charge connectée au SPS en dessous de 80 % de la capacité nominale.

5.1.4.2. Considérations préliminaires avant la connexion, en ce qui concerne les batteries et leurs protections.

- Vérifiez que les charges connectées aux prises de courant ne dépassent pas la puissance de l'unité, voir le chapitre 8 de ce document.
- Les batteries des SPS.SOHO+ sont livrées dans la même boîte que l'équipement.
La protection des batteries de l'onduleur est une protection interne assurée par des fusibles, par conséquent, l'utilisateur ne peut pas y accéder.
-  Lorsque le réseau d'alimentation de l'équipement est coupé au-delà d'une simple intervention et qu'il est prévu qu'il sera hors service pendant une longue période, il sera préalablement complètement arrêté.
-  Le circuit des batteries n'est pas isolé de la tension d'entrée. Des tensions dangereuses peuvent se produire entre les bornes du groupe de batteries et la terre. Vérifiez qu'aucune tension d'entrée n'est disponible avant d'intervenir sur les connecteurs du module de batteries.

5.2. CONNEXION ET PROCÉDURE DE MISE EN MARCHÉ.

-  Toutes les connexions de l'équipement y compris celles de contrôle, se feront avec tous les interrupteurs au repos et sans réseau présent (sectionneur de la ligne d'alimentation de l'onduleur sur « Off »).
-  Il ne faut jamais oublier qu'un onduleur est un générateur d'énergie électrique, l'utilisateur doit donc prendre les précautions nécessaires contre tout contact direct ou indirect, lorsqu'il fait partie de l'installation.

5.2.1. Procédure à suivre.

Respectez l'ordre de fonctionnement et les indications qui suivent :

1. Prenez le câble d'alimentation **4** et connectez la fiche d'extrémité à une prise de courant CA correctement connectée et disposant d'une prise de terre.

En ce qui concerne les modèles pourvus de prises de sortie IEC, il est nécessaire de disposer d'un câble d'alimentation pour connecter l'équipement, sur extrémité, à une prise de courant CA et, sur l'autre extrémité, au connecteur **5**.

Il est obligatoire que la prise de courant qui alimente l'équipement dispose du câble de protection de terre correspondant () dûment connecté.

 La prise d'alimentation du SPS.SOHO+ doit être protégée par un fusible ou un limiteur magnétothermique. Cette ligne ne doit pas alimenter les machines ayant de grandes exigences électriques telles que la climatisation, le réfrigérateur, etc.).

Évitez d'utiliser des rallonges, car le SPS lui-même pourrait être considéré comme une PDU.

2. Connectez tous les éléments devant être protégés par l'onduleur aux prises de sortie **7** de l'équipement.

 **Ne branchez pas** une imprimante laser, une déchiqueteuse de papier ou d'autres appareils électriques de haute puissance ou présentant une tension de pointe élevée. La demande en puissance de l'un de ces équipements surchargera le SPS et endommagera éventuellement l'unité. Les modèles dotés de prises de sortie IEC disposent, selon la puissance, d'une ou de deux prises directes de réseau **8** qui

permettent de raccorder des charges non critiques pour ainsi destiner l'autonomie de la batterie aux prises exclusivement réservées aux charges critiques **7**. Quoiqu'il en soit, la puissance des charges raccordées à chaque groupe de prises de sortie ne doit pas dépasser ses limites et la somme des deux ne doit pas dépasser la puissance nominale de l'unité en VA car, dans le cas contraire, les protections internes peuvent s'enclencher et donner lieu à une coupure de l'alimentation des charges.

3. Appuyez sur le bouton marche-arrêt **1** pour démarrer l'unité. L'écran s'allumera et l'unité émettra un « bip ».

 Il est possible d'effectuer la mise en service sans réseau présent (fonction Cold-start) en appuyant sur le bouton marche/arrêt **1**. Cependant, cela n'est pas recommandé, car si la défaillance de réseau dépasse l'autonomie disponible, il sera également nécessaire de procéder à l'arrêt forcé.

En cas de défaillance de réseau et en fin d'autonomie de la batterie, l'équipement se bloquera automatiquement, laissant les charges non alimentées.

 De même, lors du retour de la tension secteur, l'équipement démarrera automatiquement.

4. Si une surcharge est détectée, une alarme sonore émettra un bip modulé toutes les 0,5 sec. Pour corriger cette anomalie, il est nécessaire d'arrêter l'onduleur et de déconnecter la charge qui dépasse la puissance nominale des prises de sortie **7**. Attendez 10 secondes. Vérifiez que le fusible ou l'interrupteur magnétothermique de la ligne qui alimente le SPS est correct ou actionné sur « On », puis mettez à nouveau l'onduleur en marche en appuyant sur le bouton **1**.
5. Pour maintenir la charge optimale de la batterie, laissez toujours le SPS branché sur une prise secteur active.
6. Dans le cas où l'onduleur soit stocké ou conservé pendant une période prolongée, protégez-le de la poussière, des chocs, etc. et conservez-le avec la batterie complètement chargée. Effectuez les recharges en respectant la période indiquée dans le tableau 2 du document EK266*08 correspondant aux instructions de sécurité, en corrélation avec la température ambiante à laquelle est soumise le SPS.SOHO+. De cette façon, vous pouvez garantir une durée de vie de la batterie plus longue.

5.2.1.1. Indications acoustiques.

Alarme acoustique	État
Modulée toutes les 10 sec.	Mode batteries.
Modulée toutes les secondes.	Batterie faible.
Modulée toutes les 0,5 sec.	Surcharge.
Permanente.	Défaillance.

Tab. 2. Guide des indications acoustiques.

5.2.2. Connexion des communications.

Connectez le câble de communication fourni avec l'équipement au connecteur USB de l'onduleur et l'autre extrémité à l'ordinateur. Avec le logiciel WinPower installé sur le PC, l'état de l'onduleur peut être contrôlé à distance, ainsi qu'un arrêt (shutdown)/démarrage automatique, sans nécessairement être réalisé en personne.

5.2.3. Logiciel.

- **Télécharger le logiciel gratuit - WinPower.**

WinPower est un logiciel de surveillance du SPS qui fournit une interface conviviale pour la surveillance et le contrôle. Ce logiciel fournit une mise à l'arrêt automatique pour un système formé par plusieurs PC en cas de panne de courant. Avec ce logiciel, les utilisateurs peuvent surveiller et contrôler n'importe quel SPS dans le même réseau informatique LAN, via le port de communication RS232 ou USB, indépendamment de leur distance les uns par rapport aux autres.

- **Procédure d'installation :**

- Aller à la page Web : <http://support.salicru.com>
- Choisissez le système d'exploitation souhaité et suivez les instructions décrites sur le site Web pour télécharger le logiciel.
- Lors du téléchargement des fichiers Internet nécessaires, introduisez le numéro de série suivant afin de pouvoir installer le logiciel : 511C1-01220-0100-478DF2A .

Lorsque vous redémarrez votre ordinateur, le logiciel WinPower sera affiché sur votre bureau sous forme d'icône, à côté de l'horloge.

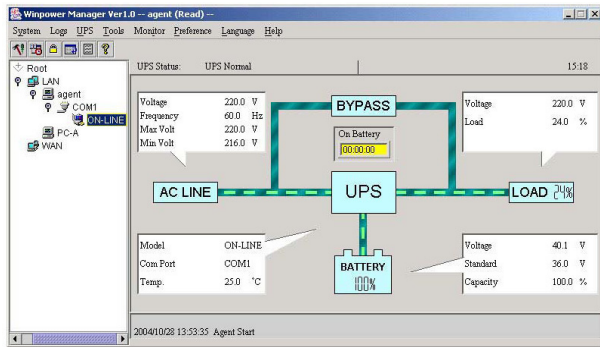

Fig. 5. Vue écran principal logiciel de surveillance.

5.2.4. Fonction Smart Battery.

Si l'onduleur est connecté à un ordinateur au moyen d'un câble USB, une icône de batterie s'affiche dans la barre du système.

- Cette icône vous permet en cliquant dessus d'accéder aux informations de base relatives à l'équipement (charge-ment/décharge-ment/capacité des batteries).

Équipement en mode charge.

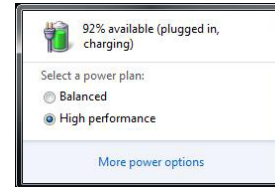

Équipement en mode décharge-ment.

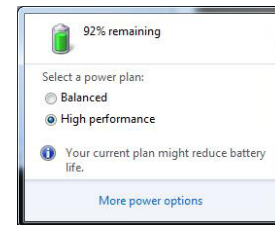

Fig. 6. Écrans d'état des batteries.

- Vous pouvez, si vous le souhaitez, sélectionner, ou pas, les différentes options de comportement Sleep/Veille/Éteindre lorsque la charge des batteries de l'équipement est basse ou critique.

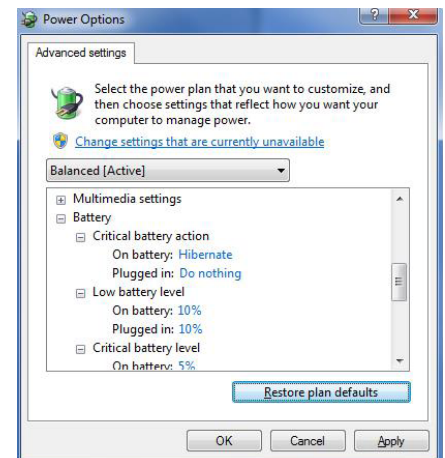
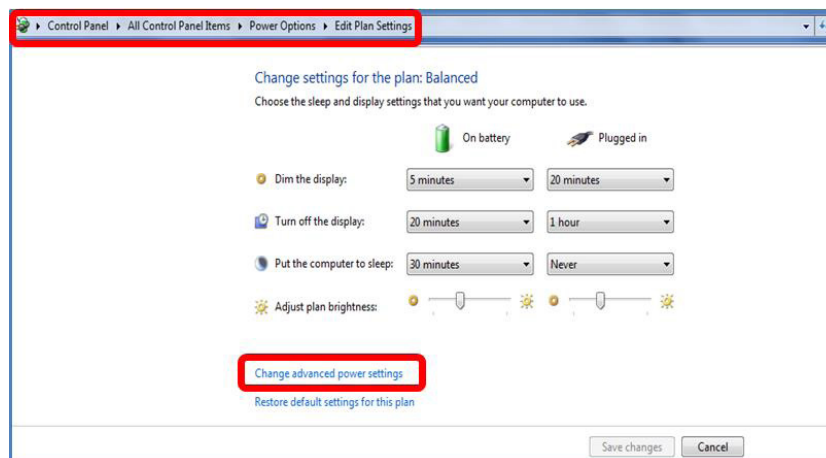
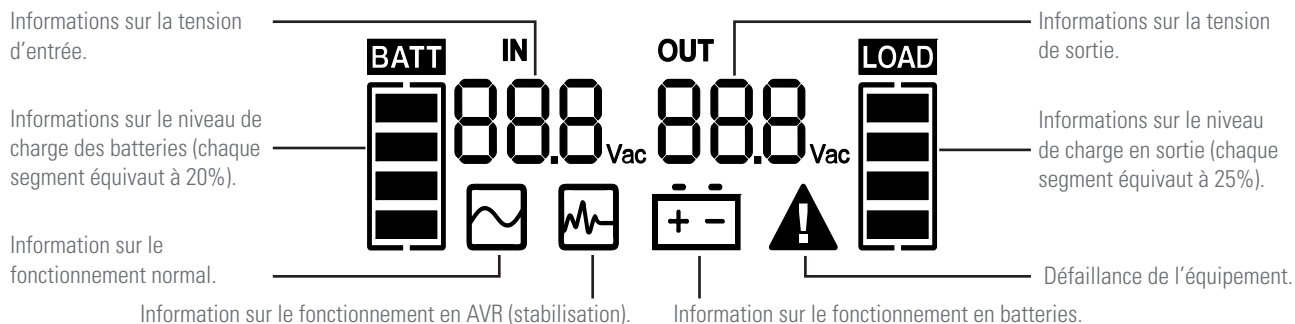

Fig. 7. Écrans de réglage de l'équipement.

6. ÉCRAN LCD.

6.1. INFORMATIONS GÉNÉRALES.

6.1.1. Informations affichées à l'écran.



 L'écran LCD n'affiche aucune alarme ni information relative aux prises de sortie directes de réseau et disponibles (uniquement sur les modèles avec prises IEC).

Fig. 8. Informations graphiques et textuelles affichées à l'écran.

6.1.2. Affichage de chaque mode de l'équipement.

- Mode normal.



Fig. 9. Affichage en mode normal.

- Mode AVR (stabilisation).

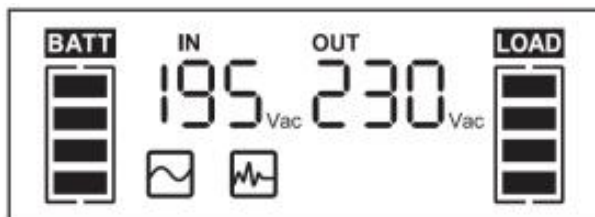

Fig. 10. Affichage en mode AVR (stabilisation).

- Mode batteries.



Fig. 11. Affichage en mode batteries.

- Mode chargeur de batteries.



Fig. 12. Affichage en mode chargeur de batteries.

- Mode défaillance



Fig. 13. Affichage en mode défaillance.

6.1.3. Niveau de charge des batteries.



Indique le % de charge des batteries. Chaque barre représente 20 % de la capacité totale. Lorsque la charge de la batterie est inférieure à 20 %, le symbole clignote toutes les secondes.

6.1.4. Niveau de la charge connectée à la sortie.



Indique le % des charges connectées. Chaque barre représente 25 % de la puissance totale. En cas de surcharge, le symbole clignote toutes les secondes.

7. MAINTENANCE, GARANTIE ET SERVICE.

7.1. GUIDE DES PROBLÈMES ET DES SOLUTIONS.

- Si l'onduleur ne fonctionne pas correctement, avant d'appeler le **S.S.T.** essayez de résoudre le problème en utilisant les informations du Tab. 3.

Problème.	Cause possible.		Solution.
L'écran n'apparaît pas.	Le bouton marche/arrêt n'a pas été actionné.		Appuyez sur le bouton marche/arrêt.
	Batteries déchargées.		Connectez l'onduleur à une prise secteur sous tension et laissez-le charger pendant au moins 8 heures.
	Défaillance des batteries.		Contactez le distributeur ou le vendeur et, à défaut, le S.S.T.
Faible autonomie en mode batteries.	Surcharge en sortie.		Débranchez les charges non critiques.
	Tension de batterie faible.		Connectez l'onduleur à une prise secteur sous tension et laissez-le charger pendant au moins 8 heures.
	Batteries défectueuses.		Contactez le distributeur ou le vendeur et, à défaut, le S.S.T.
Le mode batteries s'active avec tension d'alimentation.	Déclenchement du thermique d'entrée.		Réarmes le thermique d'entrée.
	Câble d'entrée défectueux ou mal connecté.		Vérifiez le câble et qu'il est bien connecté.
Perte du signal de communication.	Logiciel mal installé.		Vérifiez la configuration du logiciel.
	Câble de communication défectueux ou mal connecté.		Vérifiez le câble et qu'il est bien connecté.
Aucune charge USB en mode normal.	Câble USB défectueux ou mal connecté.		Vérifiez le câble et qu'il est bien connecté.
Une alarme acoustique émise en continu.	Code	Type de défaillance	Solution
	1	Court-circuit.	Débranchez les charges défectueuses.
	2	Surcharge.	Vérifiez que les charges sont compatibles avec l'équipement.
	3	Défaillance de ligne.	Redémarrez l'équipement. Si le problème persiste, contactez le distributeur ou le vendeur ou, à défaut, le S.S.T.
	4	Défaillance interne.	
	5	Défaillance du chargeur.	
	6	Défaillance des batteries.	
7	Raté de blocage du ventilateur.	Vérifier que le ventilateur est bloqué. Dans le cas contraire, contactez le distributeur ou le vendeur ou, à défaut, le S.S.T.	

Tab. 3. Guide des pannes et des solutions.

7.2. MAINTENANCE.

- Ce produit ne nécessite pas de maintenance préventive.

7.3. CONDITIONS DE LA GARANTIE.

7.3.1. Termes de la garantie.

Sur notre site Web, vous trouverez les conditions de garantie pour le produit que vous avez acheté et vous pourrez l'enregistrer. Il est recommandé de le faire dès que possible pour l'inclure dans la base de données de notre Service et support technique (**S.S.T.**). Parmi d'autres avantages, il sera beaucoup plus simple d'effectuer toute procédure réglementaire pour l'intervention du **S.S.T.** en cas de panne éventuelle.

7.3.2. Exclusions.

Notre société ne sera pas liée par la garantie si elle reconnaît que le défaut du produit n'existe pas ou a été causé par une utilisation incorrecte, une négligence, une installation et/ou une vérification inadéquates, des tentatives de réparation ou de modification non autorisées ou toute autre cause au-delà de l'utilisation prévue, ou par accident, feu, foudre ou autres dangers. Pas plus qu'elle ne couvrira dans tous les cas une compensation pour dommages ou pertes.

7.4. RÉSEAU DE SERVICES TECHNIQUES.

La couverture, nationale et internationale, des points de Service et support technique (**S.S.T.**), peut être trouvée sur notre site Web.

8. ANNEXES.

8.1. CARACTÉRISTIQUES TECHNIQUES.

Modèles.	SPS.500.SOHO+	SPS.650.SOHO+	SPS.850.SOHO+	SPS.1200.SOHO+	SPS.1600.SOHO+	SPS.2200.SOHO+
Puissance VA / W	500 / 300	650 / 360	850 / 480	1200 / 720	1600 / 960	2200 / 1200
Technologie.	Line-interactive.					
Entrée.						
Tension (V CA).	230 monophasé.					
Plage de tension (V CA).	162.. 290.					
Régulateur	AVR (Buck et Boost).					
Fréquence (Hz).	50 / 60 +/-5 % auto-déTECTABLE.					
Protection d'entrée.	Thermique réarmable.					
Sortie.						
Tension nominale (V CA).	230 monophasé.					
Précision de la tension en mode batterie (%).	+/-10.					
Forme d'onde (mode batterie).	Pseudo-sinusoidale.					
Fréquence (Hz).	50 / 60 Hz (la même que l'entrée).					
Précision de la fréquence de sortie (Hz).	+/-1 (mode batterie).					
Temps de transfert typique (ms).	2.. 6			4.. 8		
Compatibilité charges APFC.	Oui					
Prises de sortie.	Schuko ou IEC (selon modèle)					
Batterie.						
Tension nominale élément (V CC).	12 (Pb-Ca, scellée et sans entretien).					
Nombre d'éléments / Capacité (Ah).	1 / 7		1 / 9	2 / 7		2 / 9
Protection.	Contre décharge profonde et contre les courts-circuits avec fusible.					
Temps de recharge type (h).	2.. 4 à 90 % de la charge.					
Indications lumineuses et acoustiques.						
Périphérique sur le bouton marche/arrêt.	Écran LCD					
Physiques.						
Encombrement maximum Profondeur x largeur x hauteur (mm).	290 x 100 x 143			364 x 139 x 195		
Poids (kg).	4,4		5,2	10,4	10,7	11
Degré de protection.	IP20					
Prises de sortie (modèles Schuko).	2			4		
Prises de sortie (modèles IEC).	4			6		
Prises de sortie charges critiques (sortie onduleur) + prises directes de réseau (protection surintensité-modèles IEC).	3 + 1			4 + 2		
Environnement.						
Température de travail (°C).	0.. 40					
Humidité relative (%).	0.. 90 non condensée.					
Interface, communication et gestion.						
USB (HID).	Oui					
Logiciel Winpower.	Windows 8 / 7 / Vista / XP / 2000 / Server 2003, Linux.					
Chargement automatique de batteries.	Oui					
Démarrage automatique après une défaillance de réseau.	Oui					

Tab. 4. Spécifications techniques.



A series of horizontal dotted lines for writing or drawing.

SALICRU

Avda. de la Serra 100

08460 Palautordera

BARCELONA

Tel. +34 93 848 24 00

services@salicru.com

SALICRU.COM



Le réseau de service et support technique (S.S.T.), le réseau commercial et l'information sur la garantie est disponible dans notre site web:

www.salicru.com

Gamme de Produits

Onduleurs (UPS)

Régulateurs-réducteurs de flux lumineux

Sources d'alimentation

Convertisseurs statiques

Convertisseurs photovoltaïques

Régulateurs de tension

Variateurs de fréquence



@salicru_SA



www.linkedin.com/company/salicru

